

Technický list

Vlastnosti produktu



Vitrína chladicí GN 3-1/1 otevírání nahoru

Model	Sap kód	00012124
ES PLATINUM+ 3 DF	Skupina artiklů	Bufety a vitríny



Sap kód	00012124	Hmotnost netto [kg]	190.80
Šířka netto [mm]	1169	Příkon elektrický [kW]	0.247
Hloubka netto [mm]	760	Napájení	230 V / 1N - 50 Hz
Výška netto [mm]	1688		

Vitrína chladicí GN 3-1/1 otevírání nahoru

Model	Sap kód	00012124
ES PLATINUM+ 3 DF	Skupina artiklů	Bufety a vitríny

A= ELECTRICAL CONNECTION
 D= WATER DISCHARGE Ø16
 E= GAS CONNECTION Ø8 Ø10
 F= WATER BOX

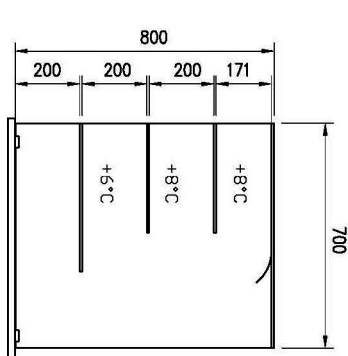
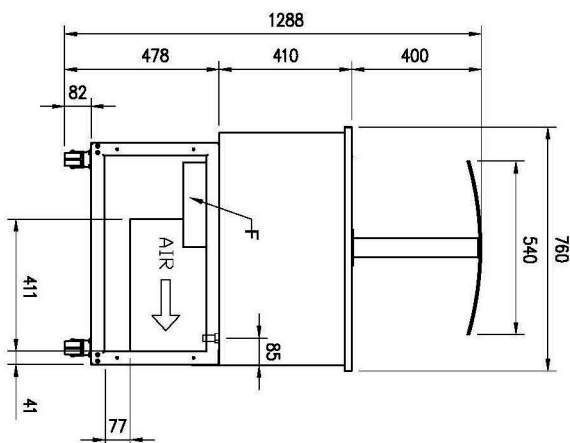
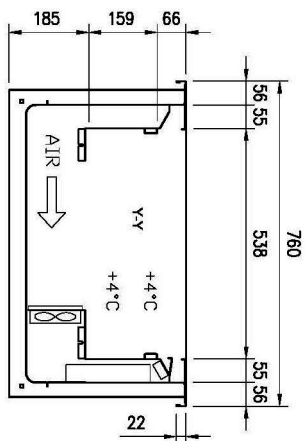
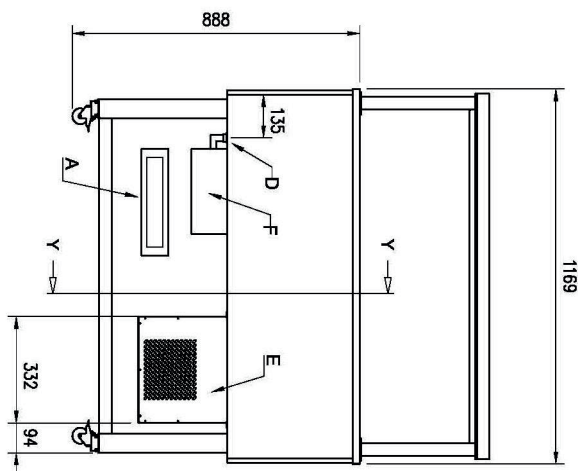
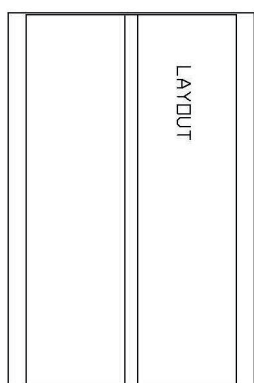

PLATINUM

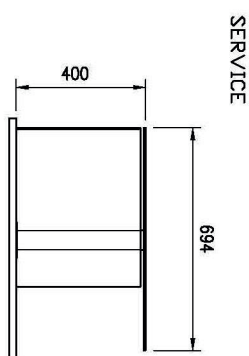

SERVICE

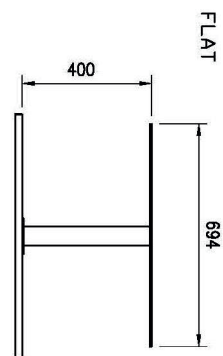

FLAT

Vitrína chladicí GN 3-1/1 otevírání nahoru

Model	Sap kód	00012124
ES PLATINUM+ 3 DF	Skupina artiklů	Bufety a vitríny

1. Sap kód:

00012124

8. Výška brutto [mm]:

1830

2. Šířka netto [mm]:

1169

9. Hmotnost brutto [kg]:

213.00

3. Hloubka netto [mm]:

760

10. Typ spotřebiče:

Neutrální zařízení

4. Výška netto [mm]:

1688

11. Příkon elektrický [kW]:

0.247

5. Hmotnost netto [kg]:

190.80

12. Napájení:

230 V / 1N - 50 Hz

6. Šířka brutto [mm]:

1233

13. Chladivo:

R290

7. Hloubka brutto [mm]:

860